

คู่มือผู้ใช้งาน
METACEL



“ห้ามเก็บกุญแจเงินไว้ในตู้เซฟเด็ดขาด”

ข้อควรระวัง

- อ่านคู่มือให้เข้าใจก่อนใช้งานตู้เซฟ
- ยื่อนำกุญแจฉุกเฉินหรือกล่องแบตเตอรี่ฉุกเฉินไว้ในตู้เซฟเด็ดขาด
- วางตู้เซฟให้พื้นมือเด็ก ไม่ให้กคแกะเล่น
- หลังตั้งรหัสครั้งแรก ต้องทดสอบรหัส/สแกนนิ้วมือ ให้มั่นใจก่อนปิดบานตู้เซฟ
- ปิดประตูบานตู้เซฟทุกครั้งหลังใช้งานเสร็จ
- หากไม่ใช่ตู้เซฟเป็นเวลานาน ต้องเอาแบตเตอรี่ของเครื่องออกเพื่อป้องกันแบตเตอรี่เสื่อมน้ำกรดไหลทำลายแผงวงจรเสียหายได้ ให้ใช้กุญแจฉุกเฉินเปิดแทน
- เขียนบันทึกหรือถ่ายซีรียลนัมเบอร์ซึ่งอยู่ที่ตู้เซฟไว้ เพื่อติดต่อเรื่องเซอร์วิสและการรับประกันสินค้า



- ระวังนิ้วมือหรือวัตถุอาจติดเมื่อเปิดและปิดบานประตูตู้เซฟ
- เพื่อหลีกเลี่ยงการบาดเจ็บอย่ากระแทกขอบประตูตู้เซฟ



- เพื่อหลีกเลี่ยงการบาดเจ็บ ใช้ความระมัดระวังในการเคลื่อนย้ายหรือติดตั้งตู้เซฟ
- การลากตู้เซฟอาจทำให้พื้นหรือ โຕะเป็นรอยเสียหายได้



- หลีกเลี่ยงการวางวัตถุที่เปราะบาง เช่น เซรามิกหรือแก้ว บนตู้เซฟ อาจล้มลงมาแตกหักและทำให้บาดเจ็บได้



- อย่าวางตู้เซฟบนพื้นที่เรียบไม่เท่ากัน อาจทำให้เปิดบานประตูนิรภัยไม่ได้

ทำความรู้จักตู้เซฟของคุณ

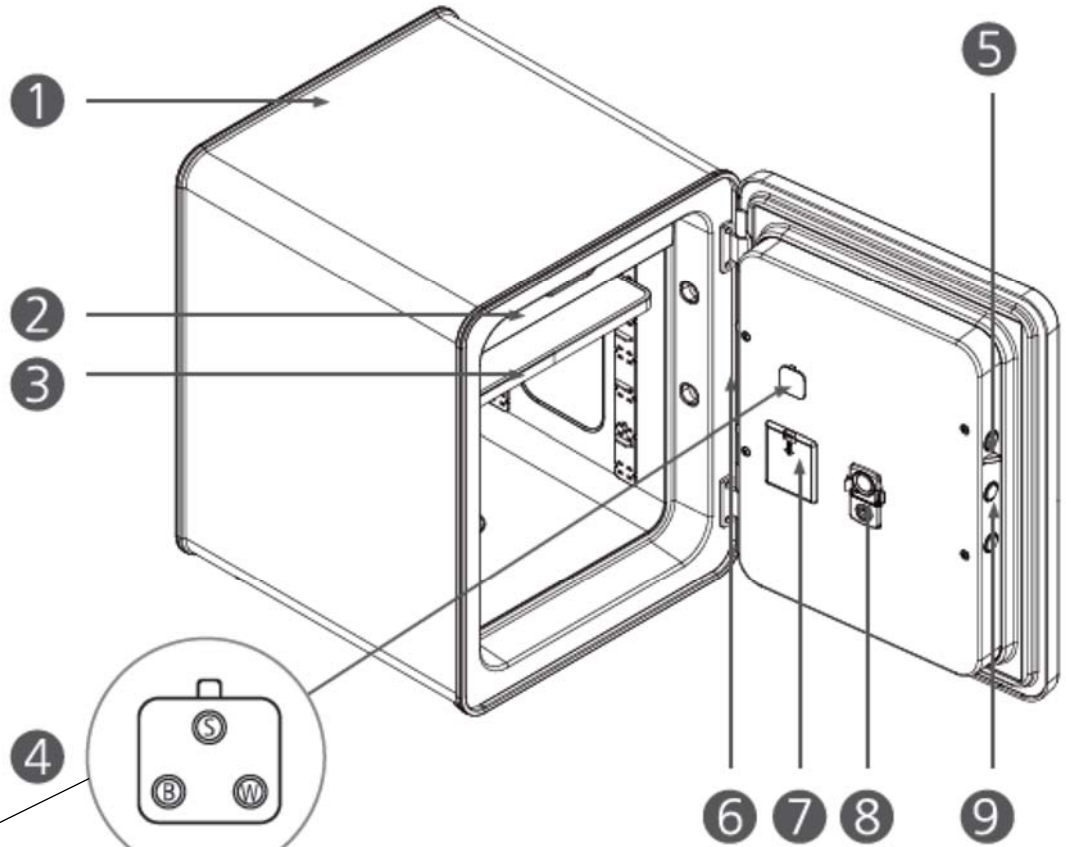

รูปที่ 1 รายละเอียดภายในตู้เซฟ

ปุ่ม S = ปุ่มโปรแกรม
 ปุ่ม W = ไม่ได้ใช้งาน
 ปุ่ม B = ไม่ได้ใช้งาน

- | | |
|---------------------|---------------------|
| 1. ตัวตู้เซฟ | 6. ไฟแอลอีดี |
| 2. ล็อคแบบดึงออกได้ | 7. ช่องใส่แบตเตอรี่ |
| 3. ชั้นวาง | 8. ตัวอลาร์ม |
| 4. ปุ่มโปรแกรม | 9. กลอนล็อก |
| 5. ลินบานประตู | |

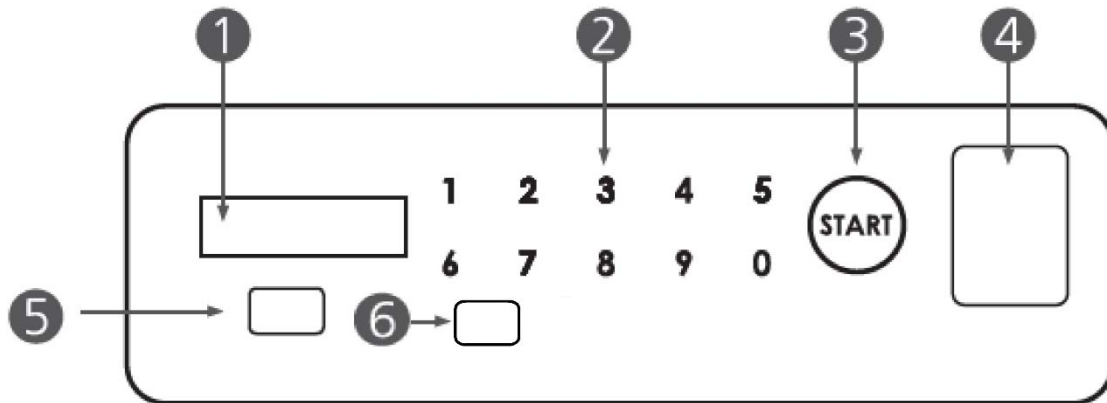

รูปที่ 2 รายละเอียดด้านหน้าตู้เซฟ

1. หน้าจอแสดงตัวอักษร
2. ปุ่มตัวเลขทัชสกรีน
3. ปุ่มเริ่ม “START”
4. เซ็นเซอร์สแกนนิ้ว
5. ช่องกุญแจฉุกเฉิน
6. ช่องเสียบจ่ายไฟฉุกเฉิน USB TYPE-C

เปิดใช้ครั้งแรก

เมื่อได้รับตู้เซฟ จะยังไม่มีโปรแกรมลายนิ้วมือใดๆ แต่จะมีรหัสโรงงานพื้นฐานเป็นตัวเลข “123456” เพื่อใช้ทดสอบตู้เซฟ มีวิธีการกดปุ่มดังนี้

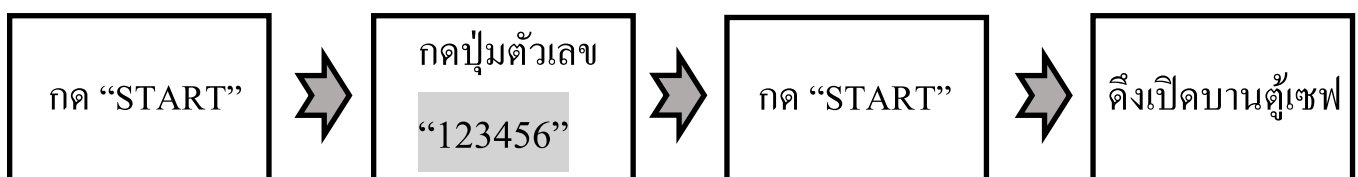

รูปที่ 3 ไตอะแกรมการเปิดตู้เซฟ

วิธีเปลี่ยนรหัสผ่าน

สามารถตั้งรหัสได้ 2 รหัส (รหัส “123456” เป็นผู้ใช้ 1 User 1) รองรับ 4 ถึง 20 หลัก

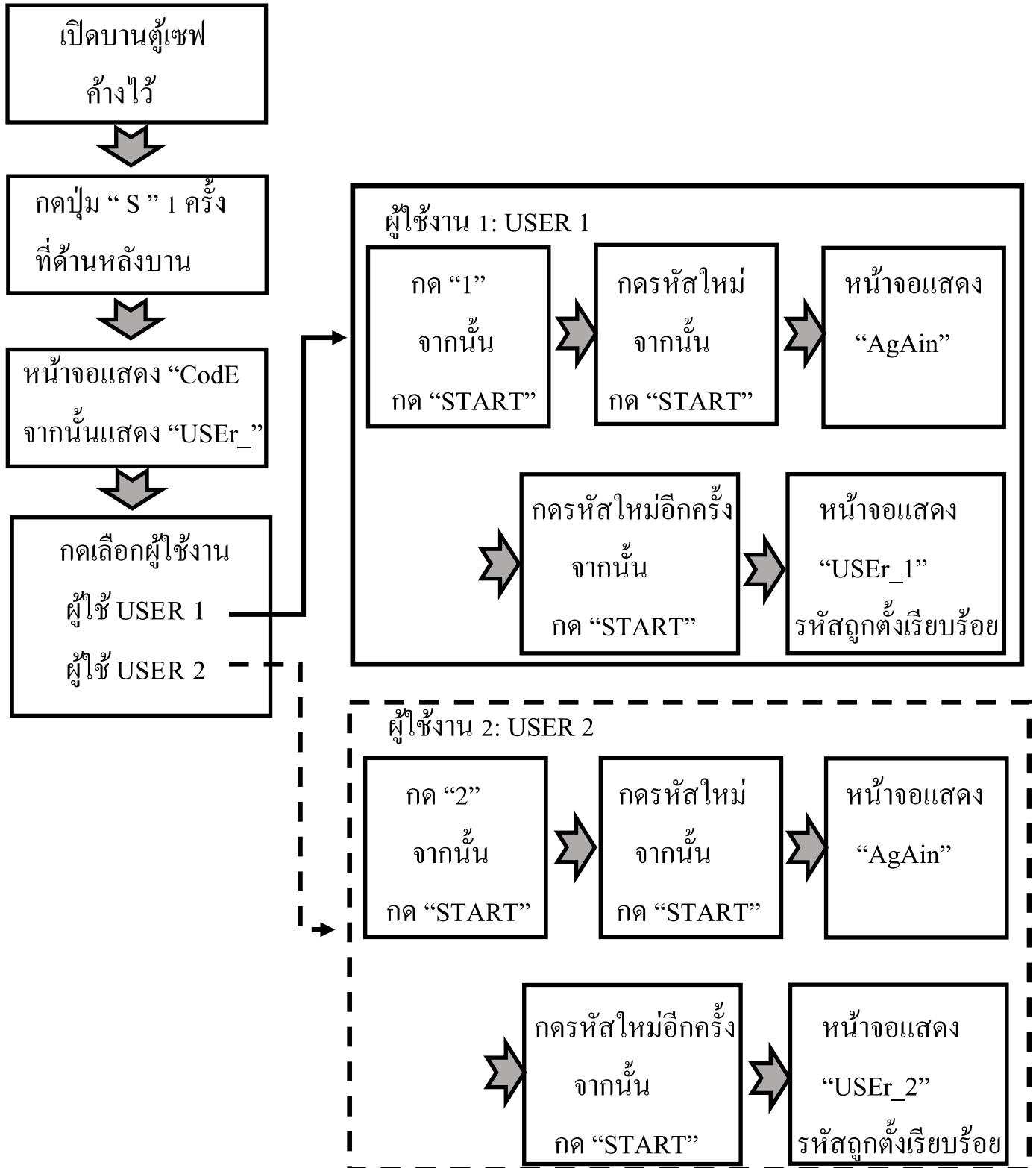

รูปที่ 4 ไดอะแกรมวิธีเปลี่ยนรหัสผ่าน

วิธีเพิ่มลายนิ้วมือ

สามารถเพิ่มลายนิ้วมือได้ 10 ลายนิ้วมือ

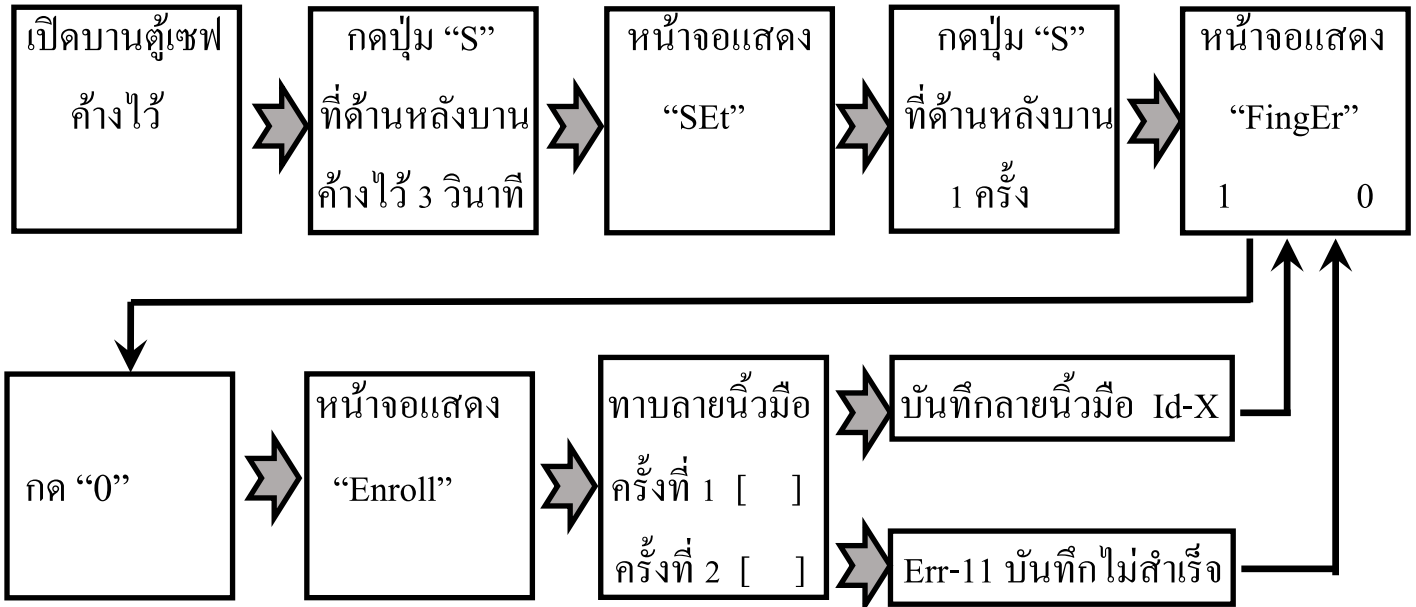

รูปที่ 5 ไคอะแกรมวิธีเพิ่มลายนิ้วมือ

วิธีลบลายนิ้วมือ

สามารถลบได้ที่ละ 1 ลายนิ้วมือ

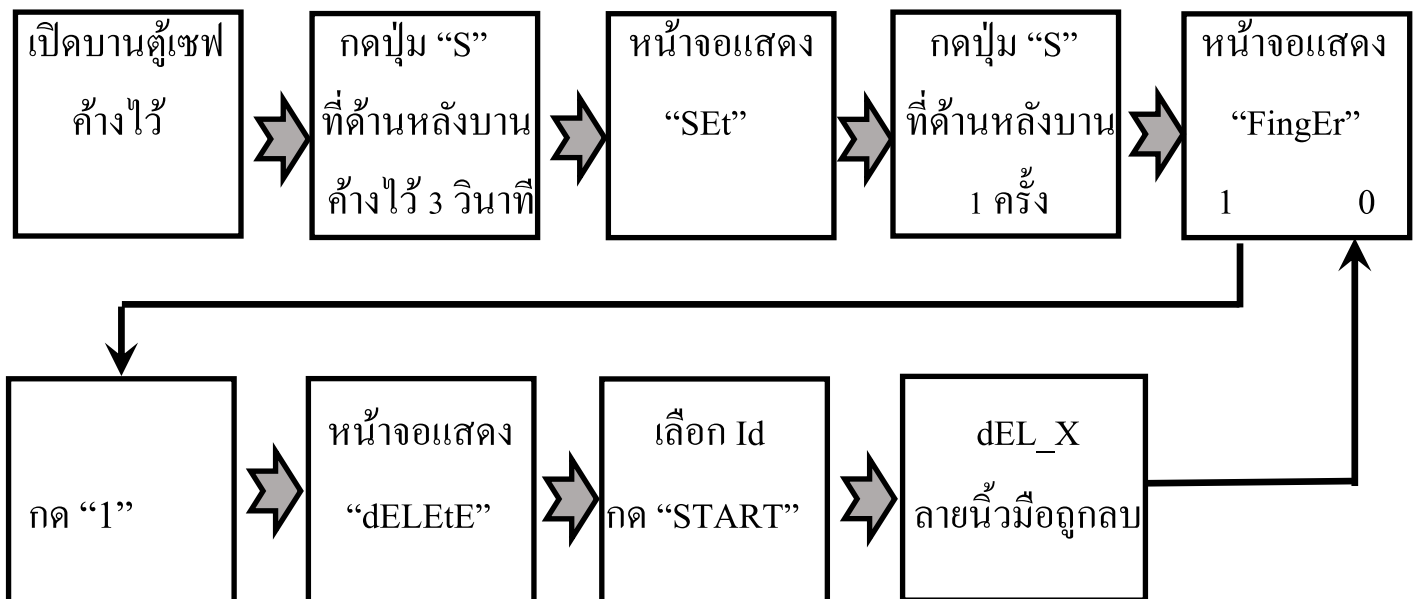

รูปที่ 6 ไคอะแกรมวิธีลบลายนิ้วมือ

หมายเหตุ - สามารถเพิ่มไอดีอื่นๆ โดยใช้นิ้วเดิมเพิ่มซ้ำได้เพื่อความแม่นยำในการเปิด

เมนูอื่นๆ

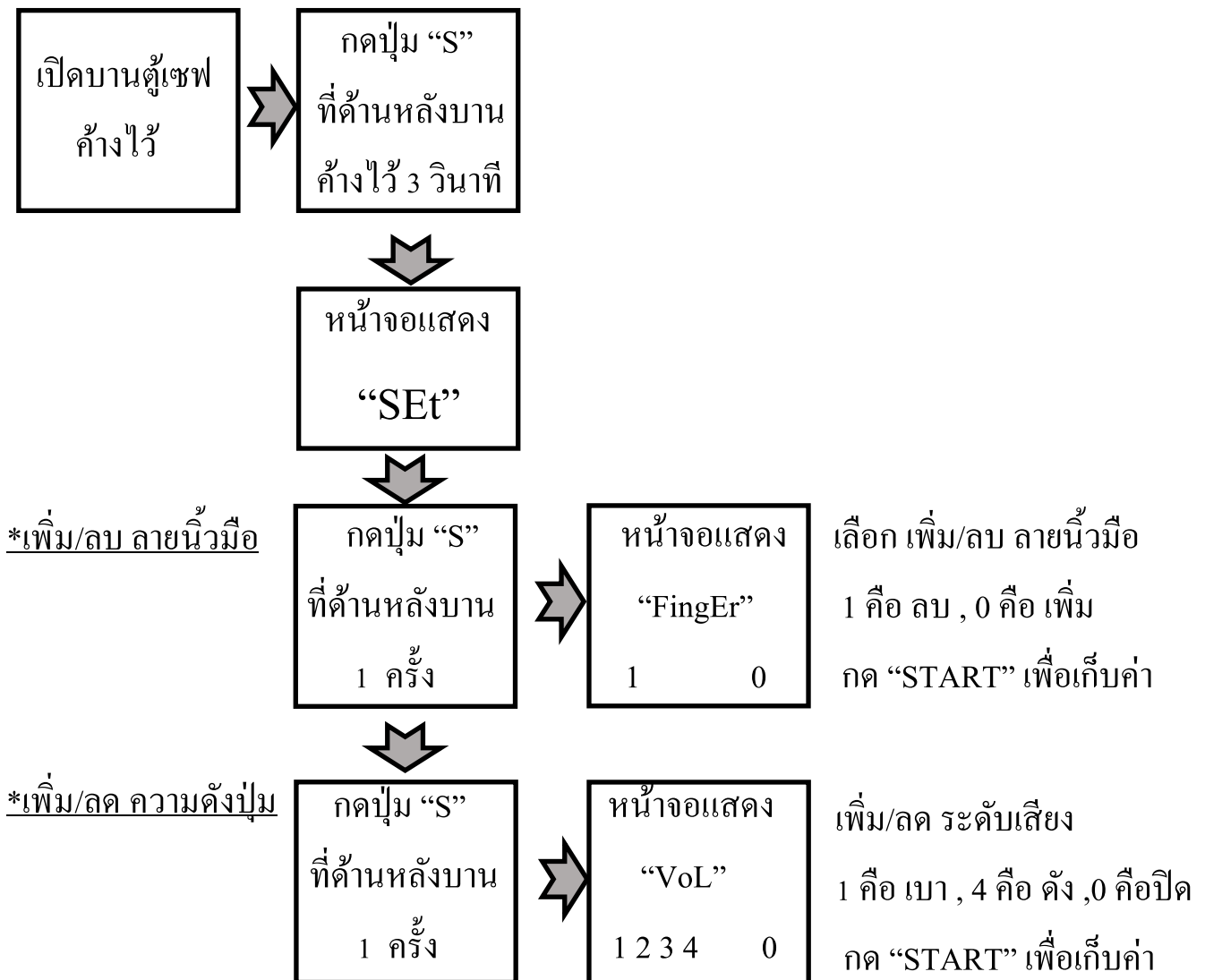

รูปที่ 7 ไลอะแกรมเมนูต่างๆ

อุปกรณ์เปิดตู้เงิน

กล่องแบตเตอรี่ตู้เงิน

ใช้เปิดกรณีแบตเตอรี่ภายในหมด



กล่องแบตเตอรี่ถ่าน AAx4 เป็น TYPE-C

กุญแจตู้เงิน

ใช้เปิดกรณีแบตเตอรี่ภายในหมด

- ลืมรหัส - สแกนลายนิ้วมือไม่ผ่าน



ล็อกเป็นกค

ระบบป้องกันผู้อื่นกดปุ่มรหัสเล่น โดยล็อกเป็นกครหัส ไม่สามารถกดปุ่มตัวเลขได้

กดปุ่ม “START” ค้างไว้ 10 วินาที	หน้าจอแสดง “ACT” ล็อกเป็นกค	
กดปุ่ม “START” ค้างไว้ 5 วินาที	หน้าจอแสดง “dEACT” ปลดล็อกเป็นกค	

รูปที่ 8 ล็อกเป็นกค

ป้องกันแอบมองรหัส

เนื่องจากเวลากดปุ่มรหัสส่วนตัว ตัวเลขจะแสดงบนหน้าจอ ตามตัวเลขที่กด หากต้องการซ่อนตัวเลขที่กด ทำได้ดังนี้

ปกติจอแสดงตัวเลขที่กด 	กดปุ่ม “START” 2 ครั้ง ติดกัน ก่อนกดปุ่มตัวเลขรหัส	ซ่อนตัวเลขที่กด
---------------------------	--	---------------------

รูปที่ 9 ป้องกันแอบมองรหัส

การแจ้งเตือน

➤ การเปิด/ปิดตัวอลาร์ม:

- ตัวอลาร์มทำหน้าที่ส่งเสียงรบกวนเตือน 120dB (ที่ 1 เมตร)
- มีสวิตช์เปิด/ปิด การใช้งานตัวอลาร์ม (กดจนเปิด)
- ไฟแอลอีดีสีแดง ติดตอนเปิดสวิตช์
- เซ็นเซอร์ตรวจจับการทุบอยู่ภายใน
- เซ็นเซอร์แสง ตรวจจับการเปิด/ปิดบานตู้เซฟ
- ใช้ไฟแบตเตอรี่ 9VDC เลี้ยงการทำงาน * (AAAx3 ก้อนในบางรุ่น)

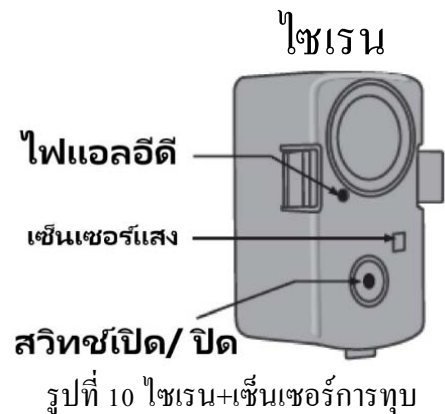

➤ การแจ้งเตือนการเปิดบานเซฟ:

หากเปิดบานเซฟค้างไว้เกิน 60 วินาที จะมีเสียงเตือน “Door Is Open” เตือนให้ปิดบานเซฟ

- หมายเหตุ
- ปิดบานประตูเซฟ เสียงเตือนจะหยุดลงทันที
 - หากต้องการเปิดบานประตูค้างไว้ ให้ใส่รหัสผ่าน/สแกนนิ้วอีกครั้งเพื่อเปิดบานค้าง

➤ การแจ้งเตือนรหัสผ่าน/สแกนนิ้วผิดพลาด:

การแจ้งเตือนการสุม์เดารหัส กดรหัสผิดพลาด หรือสแกนนิ้วผิดพลาด

กดรหัสผ่านผิดพลาด	จอแสดง Err-03	กดผิด 5 ครั้ง เสียงเตือนนาน 3 นาที
สแกนนิ้วผิดพลาด	จอแสดง Err-04	ทาบบิด 5 ครั้ง เสียงเตือนนาน 3 นาที

รูปที่ 11 การแจ้งเตือนผิดพลาด

- หมายเหตุ
- หากกดรหัสผ่าน/สแกนนิ้วผิดพลาด รวมกัน 5 ครั้งก็เกิดเสียงเตือน
 - หากกดรหัสผ่าน/สแกนนิ้วถูกต้อง เสียงเตือนจะหยุดลงทันที

➤ การแจ้งเตือนการทวบ:

หากตัวอลาร์มที่ติดตั้งภายในหลังบานตู้เซฟ ได้รับแรงการทวบแรงกระแทกแรงๆ จะมีเสียงไซเรนจากตัวอลาร์มร้องนาน 3 นาที

หมายเหตุ - หากกดเปิดบานตู้เซฟ การร้องเตือนจะหยุดลงทันที

➤ การแจ้งเตือนแบตเตอรี่ต่ำ:

หากแบตเตอรี่ที่อยู่ภายในตู้เซฟ AA x 4 ก้อน ต่ำกว่า 4.8 โวลต์ +/- 0.3 โวลต์ (ปกติ 6 โวลต์)

ระบบแจ้งเตือน

- หน้าจอแสดงข้อความ “Lo_bat.”
- หน้าจอแสดงข้อความ “OPEn” แต่เปิดบานตู้เซฟไม่ได้
- กดปุ่ม “START” ใส่รหัสผ่านแล้วไฟหน้าจอติดกระพริบแล้วดับ
- กดปุ่ม “START” ใส่รหัสผ่านแล้วไฟหน้าจอแสดงข้อความ “User-10”
- กดปุ่ม “START” ใส่รหัสผ่านแล้วไฟหน้าจอแสดงข้อความ “Good”
- กดปุ่มตัวเลขผิดเพี้ยนแสดงเป็นเลขอื่น
- กดปุ่มหน้าจอไม่มีไฟใดๆติด

หากเกิดเหตุการณ์ดังกล่าวควรเปลี่ยนแบตเตอรี่ทันทีขนาด AA 'อัลคาไลน์' x 4 ก้อน

เปิดตู้เซฟฉุกเฉิน

➤ ก่องแบตเตอรี่ฉุกเฉิน:

ใช้ในกรณีแบตเตอรี่ภายในตู้หมด ไฟไม่พอไม่สามารถเปิดตู้เซฟได้

นำก่องแบตเตอรี่ฉุกเฉินใส่ถ่าน AAx4 ก่อน ปลายสายเป็น TYPE-C เสียบหน้าตู้เซฟ เพื่อจ่ายไฟชั่วคราวให้เปิดตู้เซฟ แล้วจึงเปลี่ยนแบตเตอรี่ภายใน AA x 4 ก่อน

ก่องแบตเตอรี่ฉุกเฉินเสียบหน้าตู้เซฟ

AA x 4 ก้อน

*(AAAx4 ก้อนในบางรุ่น)

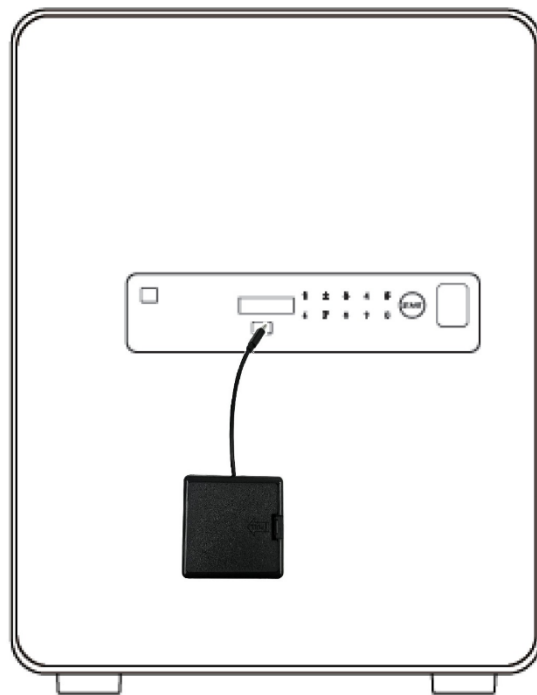

อะแดปเตอร์ Adapter
หรือ Or
เพาเวอร์แบงก์ Powerbank

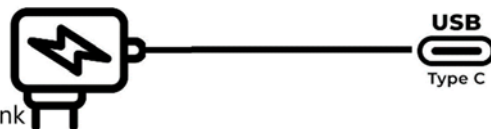

สามารถใช้อะแดปเตอร์มือถือที่ปลาย TYPE-C เสียบจ่ายไฟได้

รูปที่ 13 เสียบก่องแบตเตอรี่ฉุกเฉิน

➤ **กุญแจฉุกเฉิน:**

ใช้ไขเปิดในกรณีลืมรหัส/สแกนนิ้วเปิดตู้ไม่ได้ ,แบตเตอรี่ภายในตู้หมด

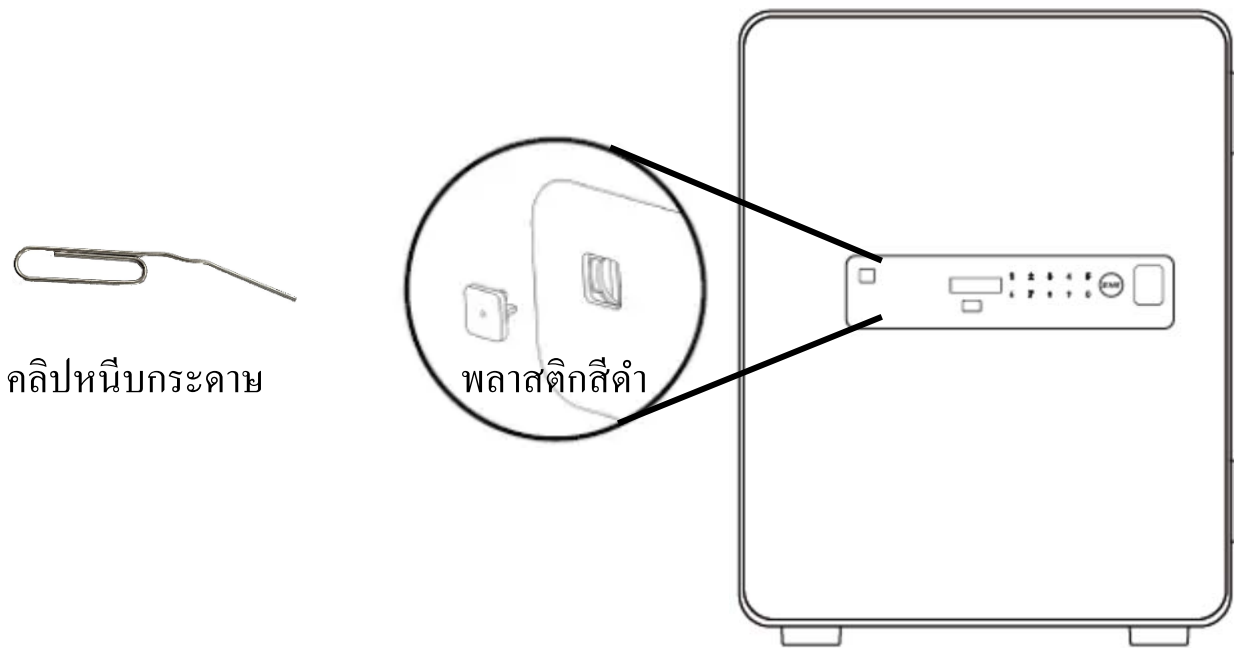

ใช้คลิปหนีบกระดาษดึงพลาสติกปิดรูกุญแจออกมา

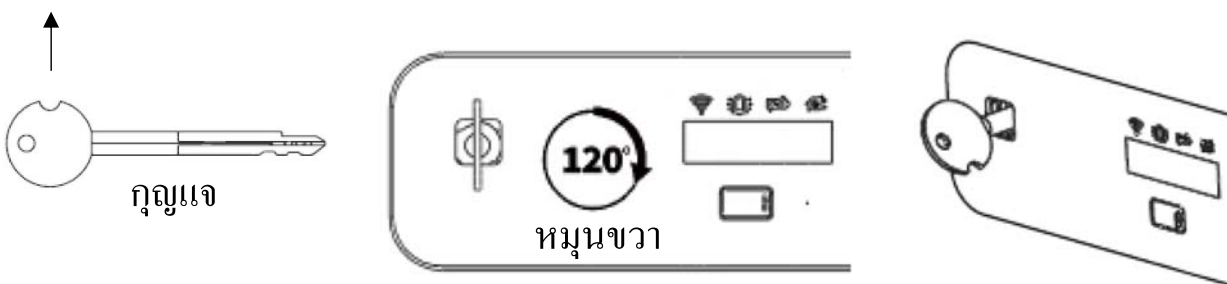

หันเขี้ยวกุญแจขึ้นด้านบน

เสียบเข้าช่องกุญแจ แล้วบิดตามเข็มนาฬิกา

แล้วดึงเปิดตู้เซฟ

รูปที่ 14 การใช้กุญแจฉุกเฉิน

บันทึก

➤ ใช้รหัส:

ผู้ใช้งานรหัสที่ 1 User 1 ชื่อ: _____

ผู้ใช้งานรหัสที่ 2 User 2 ชื่อ: _____

➤ ใช้ลายนิ้วมือ:

ผู้ใช้งานลายนิ้วมือที่ 1 ชื่อ: _____ ใช้นิ้ว: _____

ผู้ใช้งานลายนิ้วมือที่ 2 ชื่อ: _____ ใช้นิ้ว: _____

ผู้ใช้งานลายนิ้วมือที่ 3 ชื่อ: _____ ใช้นิ้ว: _____

ผู้ใช้งานลายนิ้วมือที่ 4 ชื่อ: _____ ใช้นิ้ว: _____

ผู้ใช้งานลายนิ้วมือที่ 5 ชื่อ: _____ ใช้นิ้ว: _____

ผู้ใช้งานลายนิ้วมือที่ 6 ชื่อ: _____ ใช้นิ้ว: _____

ผู้ใช้งานลายนิ้วมือที่ 7 ชื่อ: _____ ใช้นิ้ว: _____

ผู้ใช้งานลายนิ้วมือที่ 8 ชื่อ: _____ ใช้นิ้ว: _____

ผู้ใช้งานลายนิ้วมือที่ 9 ชื่อ: _____ ใช้นิ้ว: _____

ผู้ใช้งานลายนิ้วมือที่ 10 ชื่อ: _____ ใช้นิ้ว: _____

ข้อควรระวังและบำรุงรักษา

- อย่าเก็บกัญแจกเงินและกล่องแบตเตอรี่กุกเงินไว้ในตู้เซฟ
- ใช้แบตเตอรี่ 'อัลคาไลน์' ขนาด AA เท่านั้น เพื่อการทำงานอย่างมีประสิทธิภาพ
- อายุการใช้งานแบตเตอรี่ประมาณ 6-12 เดือนแล้วแต่ยี่ห้อ, วันผลิต, อุณหภูมิ, ความถี่การใช้งาน
- ควรเปลี่ยนแบตเตอรี่พร้อมกันทุกก้อนในคราวเดียวกัน ไม่ปะปนกับถ่านเก่า
- ไม่ควรนำแบตเตอรี่หลายชนิดหรือหลายยี่ห้อมาใช้ปะปนกัน อายุแต่ละยี่ห้อไม่เท่ากัน
- ตรวจสอบวิธีการใส่แบตเตอรี่และขั้วให้ถูกต้องเสมอ
- หลีกเลี่ยงการทำให้แบตเตอรี่เกิดการชอร์ตกัน
- ไม่แกะชิ้นส่วนแบตเตอรี่ออกมาเล่นและไม่ควรวางแบตเตอรี่ไว้ในที่ที่มีความร้อนสูง
- ปิดบานเซฟทุกครั้งหลังการใช้งาน อย่าเปิดค้างไว้โดยไม่จำเป็น
- นำแบตเตอรี่ออกจากตู้เซฟ ถ้าไม่ได้ใช้ตู้เซฟเป็นเวลานาน
- หากระบบเตือนโลว์แบตเตอรี่ แบตเตอรี่ต่ำควรซื้อหาแบตเตอรี่มาเปลี่ยนทันทีเท่าที่เป็นไปได้
- เซ็นเซอร์แสกนนิ้วเป็นแบบเคมีคอนดักเตอร์ จึงควรทำความสะอาดนิ้วมือก่อนการแสกนนิ้ว เพื่อไม่ให้เกิดออกไซด์ทำลายเซ็นเซอร์แสกนนิ้ว
- ห้ามใช้แอลกอฮอล์เช็ด เพราะแอลกอฮอล์จะทำลายแผ่นฟิล์มที่ใช้ในการอ่านลายนิ้วมือ
- ใช้น้ำยาเช็ดกระจกที่มีส่วนผสมของแอมโมเนีย ฉีดบนผ้าเช็ดทำความสะอาดเบาๆ
- ใช้สก็อตเทปด้านที่มีกาว ตะบบริเวณตำแหน่งที่วางนิ้วมือแล้วดึงออก ทำอย่างนี้หลายๆ ครั้ง
- ฝ้านุ่มๆ เช็ดทำความสะอาด แบบไม่มีขน (ไม่ควรใช้ผ้าขนหนูที่มีขนหลุด)

หากมีเหตุข้อสงสัยหรือเหตุขัดข้อง ติดต่อ ไลน์ออฟฟิเชียล

